

KVALITA DÍKY ZKUŠENOSTEM  
NÁPAD-VÝVOJ-INOVACE



## Hliníkové systémy pro stavebnictví

- lodžiové a balkonové zábradlí
- rohové zábradlí tvaru U, L
- zasklívací systémy
- závěsné balkony
- francouzská okna
- zimní zahrady, stříšky
- příčky, dělicí stěny, doplňky

PATENTOVÁNO  
EVROPSKÝM  
PATENTOVÝM  
ÚŘADEM



Naše firma je držitelem  
certifikátu jakosti ISO 9001 : 2000





## SCHNEIDER construction s.r.o.

Naše společnost se zabývá údržbou budov již od roku 1995 pod názvem Kamil Schneider, poté byla založena společnost ÚDRŽBA BUDOV.CZ-Schneider s.r.o. Za tuto dobu jsme získali řadu zkušeností, máme za sebou řadu referencí a spokojených zákaz-

níků. Vybudovali jsme si vlastní firemní zázemí. Stále se rozšiřujeme a investujeme do strojů, zařízení a vzdělávání zaměstnanců. Naše firma má dnes pouze své kmenové zaměstnance, máme své výrobky a stále vyvíjíme nové.



Unikátní systém profilů RAILOG® pro komplexní využití ve stavebnictví.

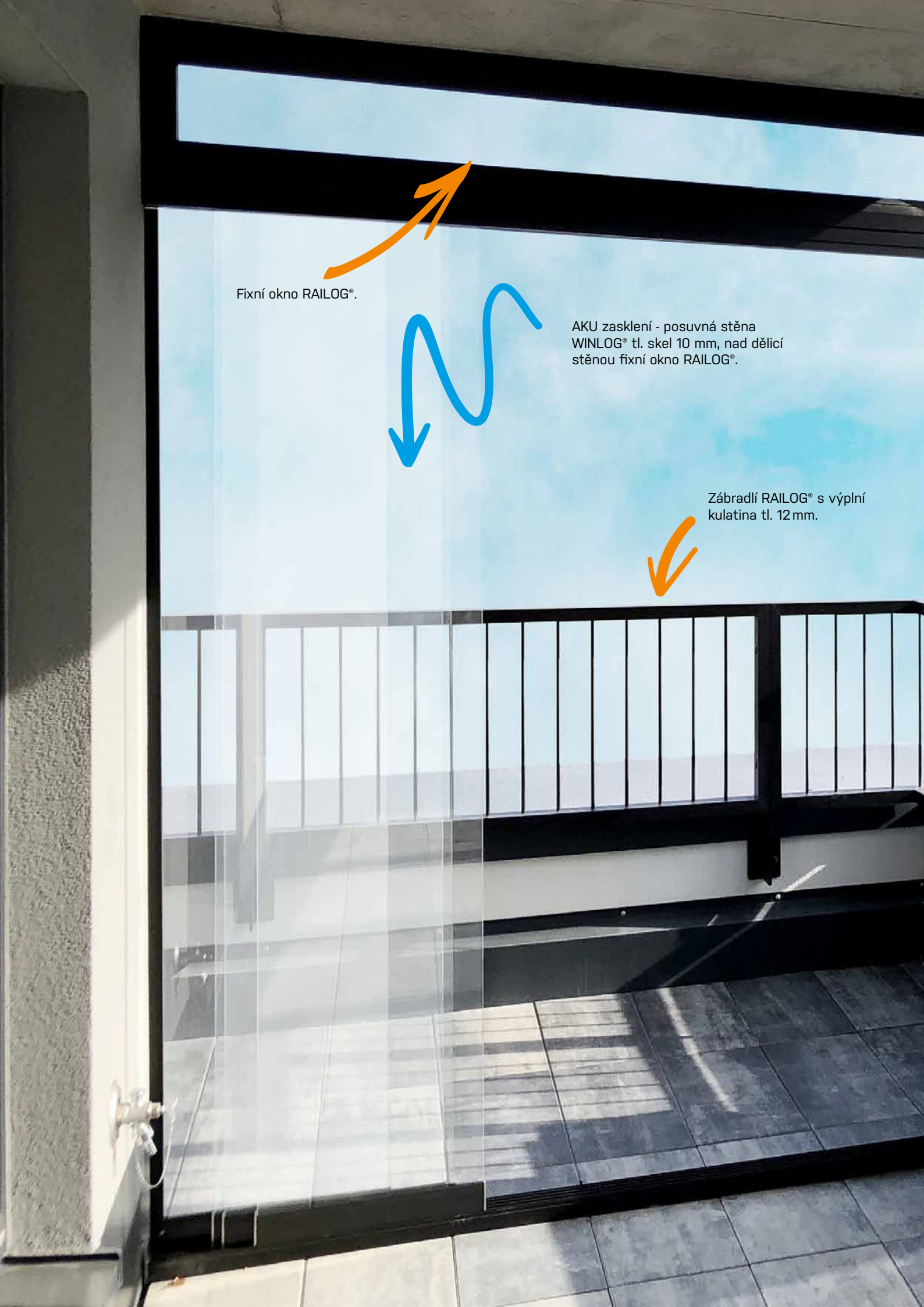

Fixní okno RAILOG®.

AKU zasklení - posuvná stěna  
WINLOG® tl. skel 10 mm, nad dělicí  
stěnou fixní okno RAILOG®.

Zábradlí RAILOG® s výplní  
kulatina tl. 12 mm.

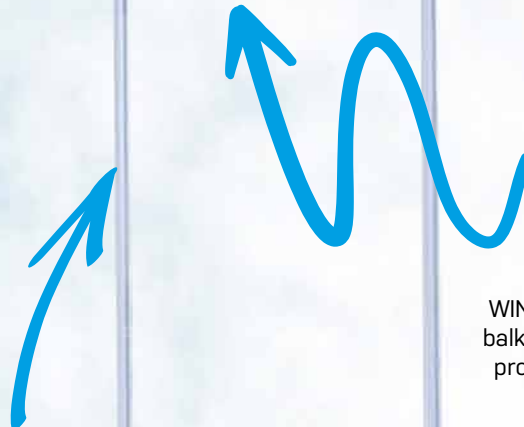

**winlog**<sup>®</sup>  
ZASKLÍVACÍ SYSTÉM

**winlog**<sup>®</sup>  
OTVORNÝ ZASKLÍVACÍ SYSTÉM

WINLOG<sup>®</sup> systém pro zasklení lodžii balkónů a zimních zahrad - na tomto projektu použitý jako AKU zasklení.

AKU zasklení  
tl. 6 mm.

Povrchová úprava profilů  
černý elox.

**Railog**<sup>®</sup>  
SYSTÉM LODŽIOVÉHO ZÁBRADLÍ

RAILOG<sup>®</sup> systémové profily pro výrobu běžných a atypických zábradlí pro balkóny, lodžie, předsazené zábradlí a zimní zahrady.

Předsunutá zábradlí RAILOG<sup>®</sup> na mečích, na zábradlí je usazený AKU zasklívací systém WINLOG<sup>®</sup> tl. Skel 10 mm.



Zámky.





Běžné hliníkové zábradlí RAILOG® 80mm s výplní STADIP 33.2. MAT. Zábradlí k Francouzským oknům, RAILOG® 40mm s výplní Al kulatina. Povrchová úprava stříbrný ELOX.

Hliníkové zábradlí RAILOG® s povrchovou úpravou černý ELOX a AKU zasklení WINLOG® bezrámový posuvný systém tvoří ucelený systém a dokonalý vzhled.

Markýzy z hliníkových profilů RAILOG®.

Dlouhé hliníkové zábradlí RAILOG® předsazené pomocí mečů. Touto technologií lze provést nekonečná délka teras, balkónů a lodžii.

Dělicí stěna z profilů RAILOG®.

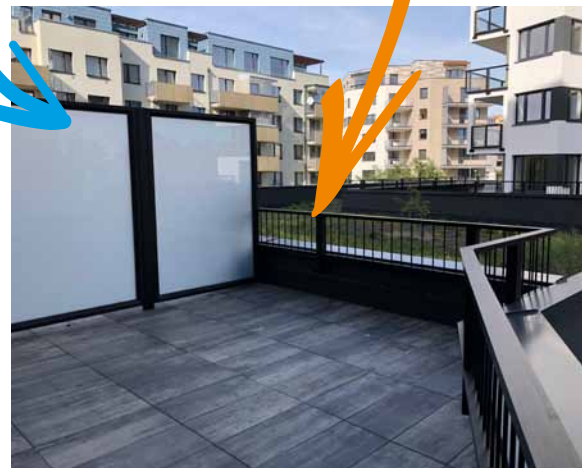



Hliníkové zábradlí RAILOG® předsazené na mečích s výplní kulatina tl. 12 mm - zábradlí vyrobeno v různých nepravoúhlých tvarech.

Vnitřní pohled na Aku zasklení WINLOG®.

Dlouhé hliníkové zábradlí RAILOG® předsazené pomocí mečů. Touto technologií lze provést nekonečná délka teras, balkónů a lodžii.

Pohled na celou stěnu takzvaných obrazovek - hliníkové zábradlí RAILOG® a AKU zasklení WINLOG®.

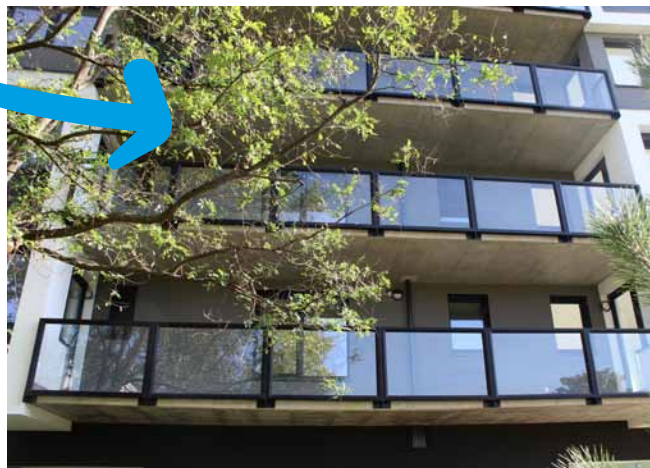
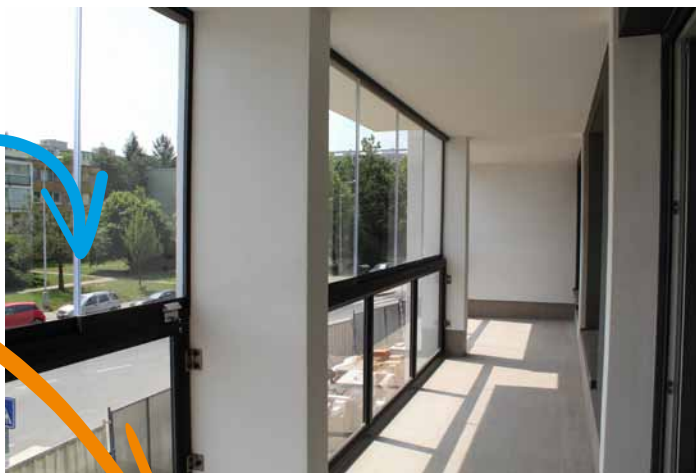



## Zábradlí RAILOG® II. generace

Smyslem zábradlí RAILOG® II. generace je vytvořit maximální plochu skla, přitom zachovat pevnost a nechat vyniknout konstrukční prvky zábradlí - profilů které podtrhují celkový DESIGN.

Zábradlí RAILOG® II. generace je vyvinutý speciálně pro developerské projekty.



Zábradlí RAILOG® II. generace - varianta výplň STADIP 33.2. s použitím středového sloupku.

Zábradlí RAILOG® II. generace - varianta ESG 88.2. celoskleněná plocha bez středového sloupku.







Zábradlí RAILOG®  
II. generace



RAILOG® II. generace  
s bezrámovým posuvným  
systémem WINLOG®.



RAILOG® II. generace  
s bezrámovým  
otočným systémem  
WINLOG®.





## Kotvení zábradlí - novinka

Nové kotvení zábradlí RAILOG® II. generace je navrženo tak, aby bylo dosaženo větší bezpečnosti a především čistého vzhledu a designu.

NOVÝ  
PATENT  
A UŽITNÝ  
VZOR



Zábradlí RAILOG®  
II. generace



## Řez dvou variant zábradlí RAILOG®

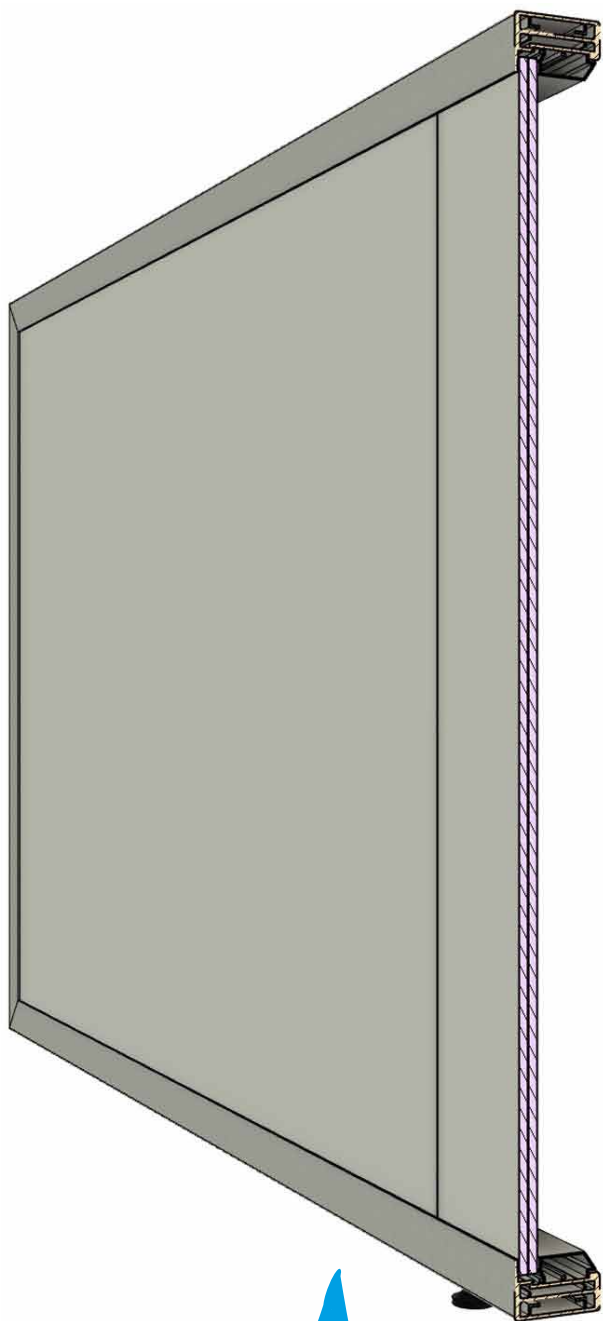

Varianta s celoskleněnou plochou předsazenou do zábradlí před středový sloupek.

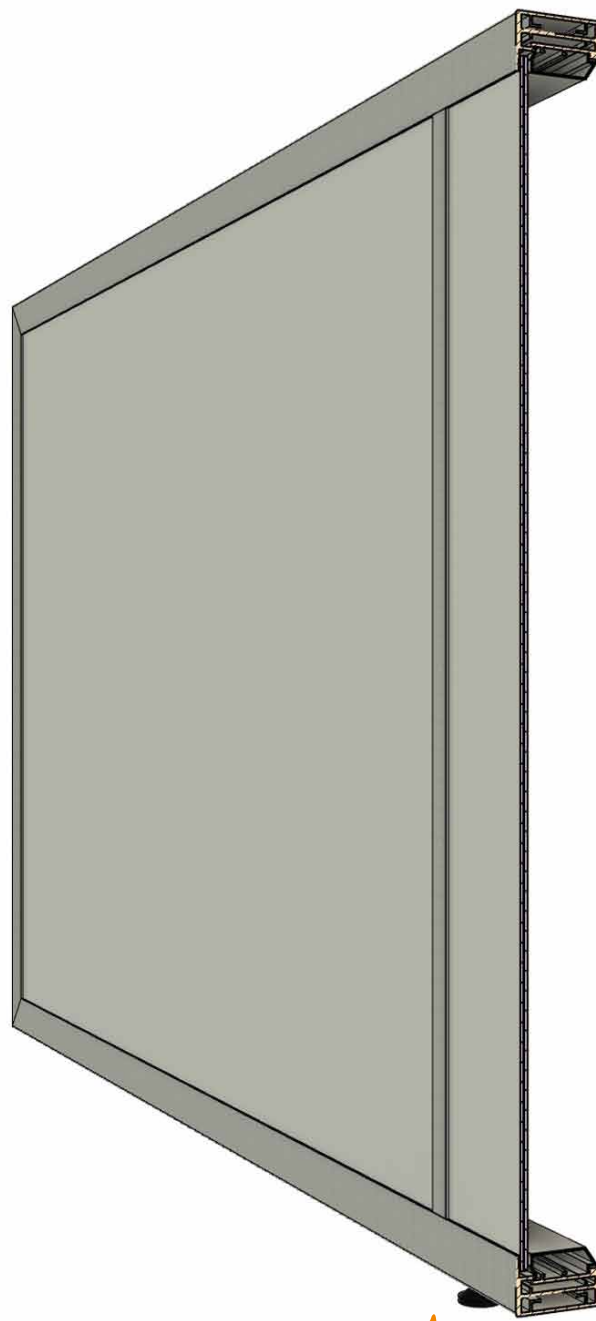

Varianta celoskleněné plochy s použitím středového sloupku.

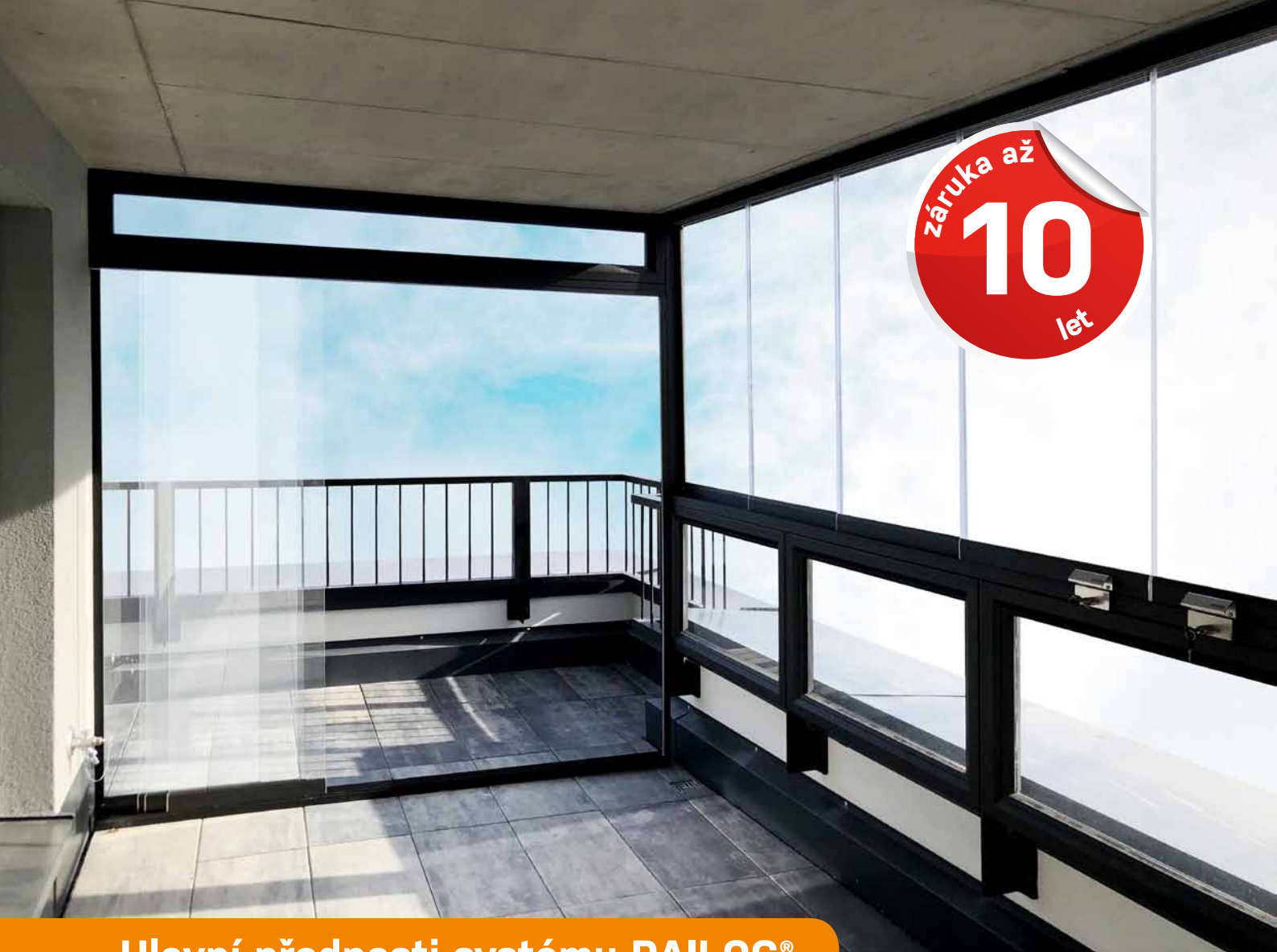

## Hlavní přednosti systému RAILOG®

**Masivní profily**, o tloušťce 5 mm (materiál se ne-deformuje, stabilnější, pevnější), profily o tloušťce 3 mm jsou využívány pro zábradlí do délky 3,5 metrů.

**Široký sortiment profilů po variabilní využití.**

**Variabilita výplně** (bezpečnostní sklo kalené/lepené, mléčné, bronz, antelio, lakované, barevné, max exterior deska, tahokov).

**Preferujeme povrchovou úpravu profilů elox** (neoxiduje, chrání hliník, tvrdá a odolná povrchová úprava vůči poškrábání, vůči klimatickým vlivům), je možná také povrchová úprava komaxit, dle vzorníku RAL.

**Luxusní nadčasový vzhled a design** (tím, že je profil masivní, nemusí být například pro pětimetrovou lodžii členění polí na 8D, jako to je u slabých a menších profilů, ale i na délku 5 metrů, může být u systému RAILOG® členění 3D).

**Nacvakávací lišty** (umožňují rychlou montáž a demontáž, snadná a rychlá výměna výplně zábradlí v případě poškození).

**Žádné svařování** (zábradlí je montováno a spojováno pomocí hliníkových rohovníků. Nedochozí ke zkroucení profilů ani k prasknutí svárů, přes které se může do zábradlí dostat voda, která pokud nemá kam odtéct, v zimě zamrzne a materiál se deformuje).

**Odtokové kanálky** (zespod zábradlí jsou zhotovené odtokové kanálky pro odtok kondenzované vody)

**Žádný prvek nekoroduje, bezúdržbovost** (zajišťuje kombinace hliníku a nerez, zábradlí se nemusí natírat).

**Vše certifikováno a staticky ověřeno** (RAILOG® má registrovanou obchodní známku, stavební technické osvědčení, evropský certifikát, ISO, statické výpočty na všechny délky zábradlí).

**Žádný zásah do podlahy** (pod každým sloupkem jsou nerezové aretační nožičky, konstrukce je samonosná, zábradlí drží především nerez kotvy do panelů).

**Originální kotevní prvky** (chemická kotva zn. Hilti, nerezové závitové tyče m10, m12, nerezové kotevní prvky (leštěná nerez), aretace proti promáčknutí fasády).

**Připraveno pro komplexní zasklení balkonu či lodžie** (montujeme zasklívací systémy bezrámové i rámové).

**Každý balkon se zaměřuje zvlášť** (aby mezery mezi profilem a fasádou byly všude stejné a dílo tak působilo uceleně a komplexně).

**Zavěšené balkony RAILOG®** (pro panelové domy, kde doposud žádné balkony nebyly, dřevostavby, okály).

- z profilů RAILOG® vyrábíme také zimní zahrady, stříšky, dělicí příčky, pevné fix. zástěny, francouzská okna
- orientační doba výroby je cca 3 týdny od zaměření
- orientační doba montáže je cca 10 ks / den





## Zábradlí RAILOG® I. generace

### Nákresy dělení zábradlí - příklady



Dělení zábradlí a použité profily jsou určeny na základě statických výpočtů.

Profil „60“ – od 0 do 3 metrů – úspornější varianta

Profil „80“ – od 3 do 5,7 metru

Profil „100“ – od 5 do 6,1 metru

Tloušťka 10 mm – 6,5 metru

Zábradlí stojí na aretačních nožičkách, které se nachází vždy pod stojnami (nezasahuje se do podesty).

V případě nedostatku místa na lodžii je možné zábradlí předsunout. To se provádí za pomoci nerezových kotevních prvků z čela podesty.

RAILOG® „100“  
Tloušťka 3,5 mm  
Tloušťka 10 mm



a)

RAILOG® „80“  
Tloušťka 5 mm



b)

RAILOG® „80“  
Středový profil

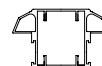

c)

RAILOG® „80“  
Rohový profil



d)

RAILOG® „60“  
Tloušťka 2 mm



RAILOG® „40“  
Tloušťka 2 mm



RAILOG® „40“  
Středový profil



RAILOG®  
Jakl 100x80 mm





UNIKÁTNÍ  
KONSTRUKČNÍ  
PATENT

## RAILOG RW® - hliníkový systém zasklení a zábradlí

Hliníkové zábradlí RAILOG® + bezrámový posuvný zasklívací systém WINLOG®. Originální spojení zábradlí a zasklení v jeden profil.

Skleněná stěna WINLOG® pro zasklívání lodžii v panelových domech, balkónů, zimních zahrad, pergol a venkovních posezení. Skleněná stěna WINLOG® je bezrámová, posuvná, uzamykatelná nerezovým ma-

dlem které lze polohovat a vytvořit tím uzamčené větrání.

Skleněné stěny WINLOG® jsou vyrobeny z hliníku, skla a nerezové oceli. Tím zaručujeme vysokou kvalitu, promyšlený vzhled a zpracování, odolnost, trvanlivost a užitnou hodnotu která Vám zůstává.

Výhody:

- čistý originální vzhled zábradlí a zasklení
- úsporná montážní operace
- spojením profilů se nezasahuje do konstrukce zábradlí vrtáním
- úspora materiálu a ceny
- záruka na výrobek až 10 let

Vysoká kvalita systému, bezúdržbová povrchová úprava, masivní profily tl. 5 mm, originální kotvení, rychlá montáž, odolnost, dlouholetá životnost.

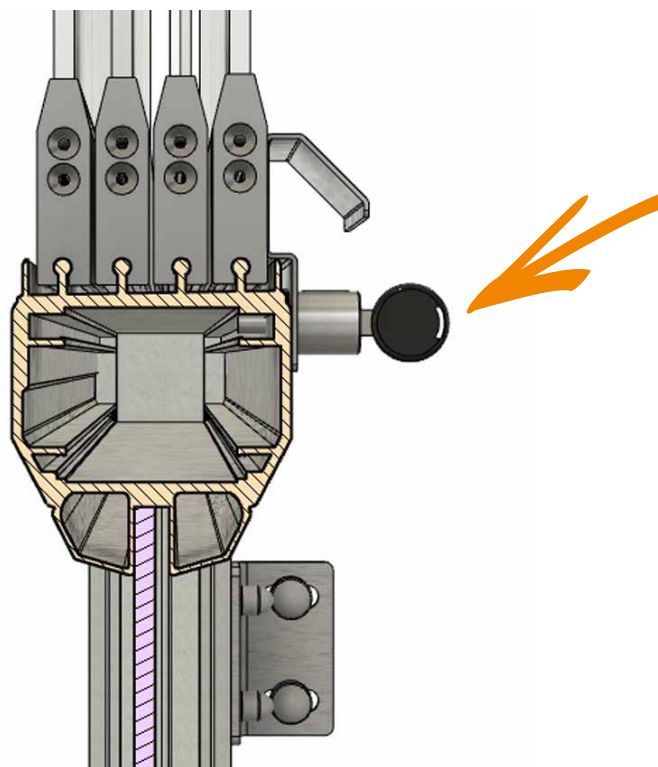

**Railog**  
SYSTÉM LOKOŽIVÉHO ZÁBRADLÍ

**winlog**  
ZASKLÍVACÍ SYSTÉM



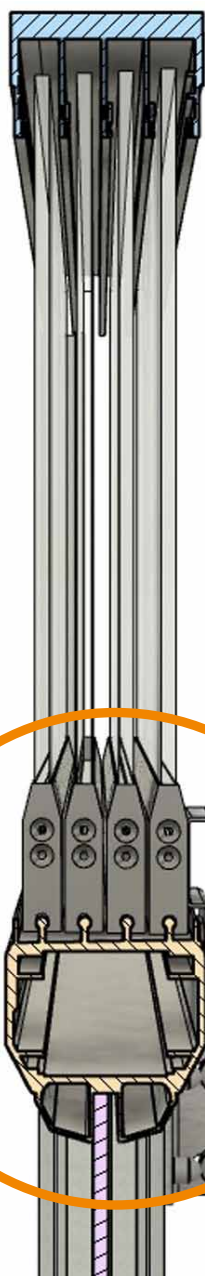

záruka až  
**10**  
let





záruka až  
**10**  
let

**Railog**<sup>®</sup>  
SYSTÉM LODBOVÉHO ZÁBRADÍ

**winlog**<sup>®</sup>  
ZASKLIVACÍ SYSTÉM



RAILOG RW®





## Bezrámový posuvný zasklívací systém WINLOG®

Bezrámový zasklívací systém WINLOG®

- pro zasklení lodžii a balkonů v panelových a rodinných domech
- pro zasklení zimních zahrad
- pro zasklení teras
- pro zasklení bazénů, přiček, verand atd.

Co získáte zasklením lodžie:

- úsporu tepla
- získání dalšího prostoru pro bydlení
- získání zimní zahrady v panelovém či rodinném domě
- do zasklené lodžie neprší a nesněží

Zasklením dosáhneme luxusního vzhledu lodžii, zvláště při komplexním prosklení celého domu.







## Bezrámový otočný zasklívací systém WINLOG®

Skleněný bezrámový otočný zasklívací systém WINLOG® pro zasklívání lodžii v panelových domech, balkónů, zimních zahrad, pergol a venkovních posezení. Skleněná stěna WINLOG® je bezrámová, otočná, posuvná, uzamykatelná nerezovým madlem.

Skleněné stěny WINLOG® jsou vyrobeny z hliníku, skla a nerezové oceli. Tím zaručujeme vysokou kvalitu, promyšlený vzhled a zpracování, odolnost, trvanlivost a užitnou hodnotu která Vám zůstává.

**winlog®**  
OTOČNÝ ZASKLÍVACÍ SYSTÉM

**CHRÁNĚNO  
UŽITNÝM  
VZOREM**

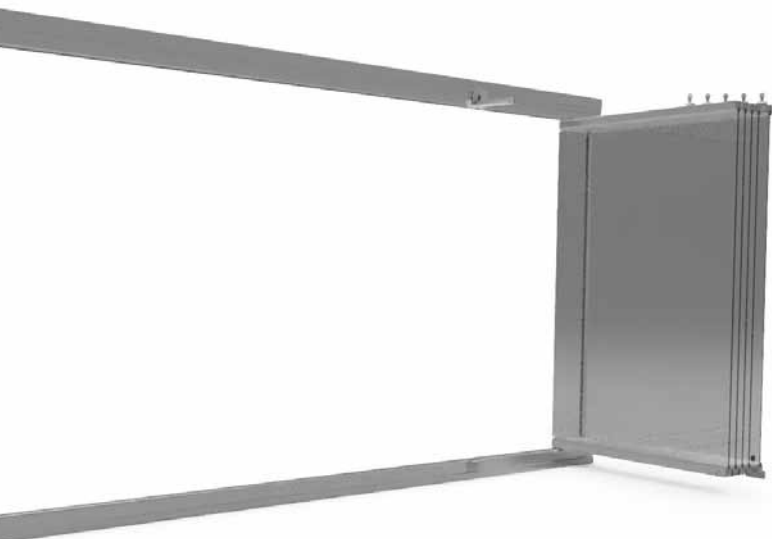





## Bezrámový otočný zasklívací systém WINLOG®

Výhody otočného bezrámového zasklení WINLOG®

- úspora tepla
- účinné snížení hluku (ALU zasklení)
- další prostor k obývání
- získání zimní zahrady v panelovém či rodinném domě
- do zasklené lodžie neprší a nesněží
- zvýšení užité hodnoty bytu a pocitu většího bezpečí

Zasklením dosáhnete luxusního vzhledu lodžií, zvláště při komplexním prosklení celého domu





záruka až  
**10**  
let



# System závěsného balkónu RAILOG®

Závěsné háky a závěsná táhla  
z nerezové oceli.

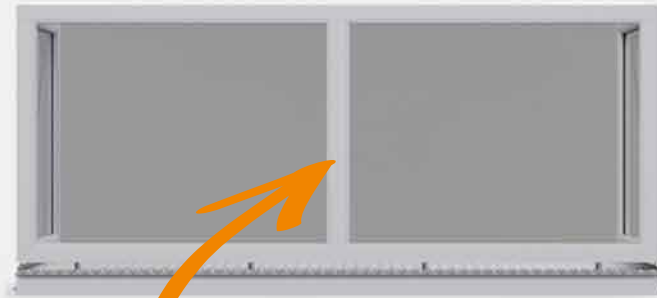

Hliníkové zábradlí RAILOG®.

Originální rohovníky RAILOG®  
s drážkami proti uvolnění.



Profil roštu 80 x 100 x 4.

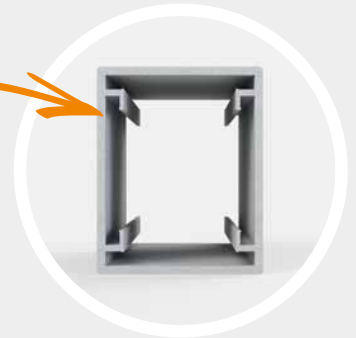

Hliníkový rošt podlahy.

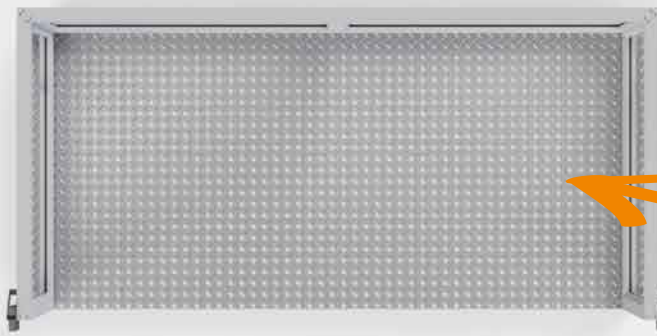

Hliníková protiskluzová podlaha  
o tloušťce 5 mm.

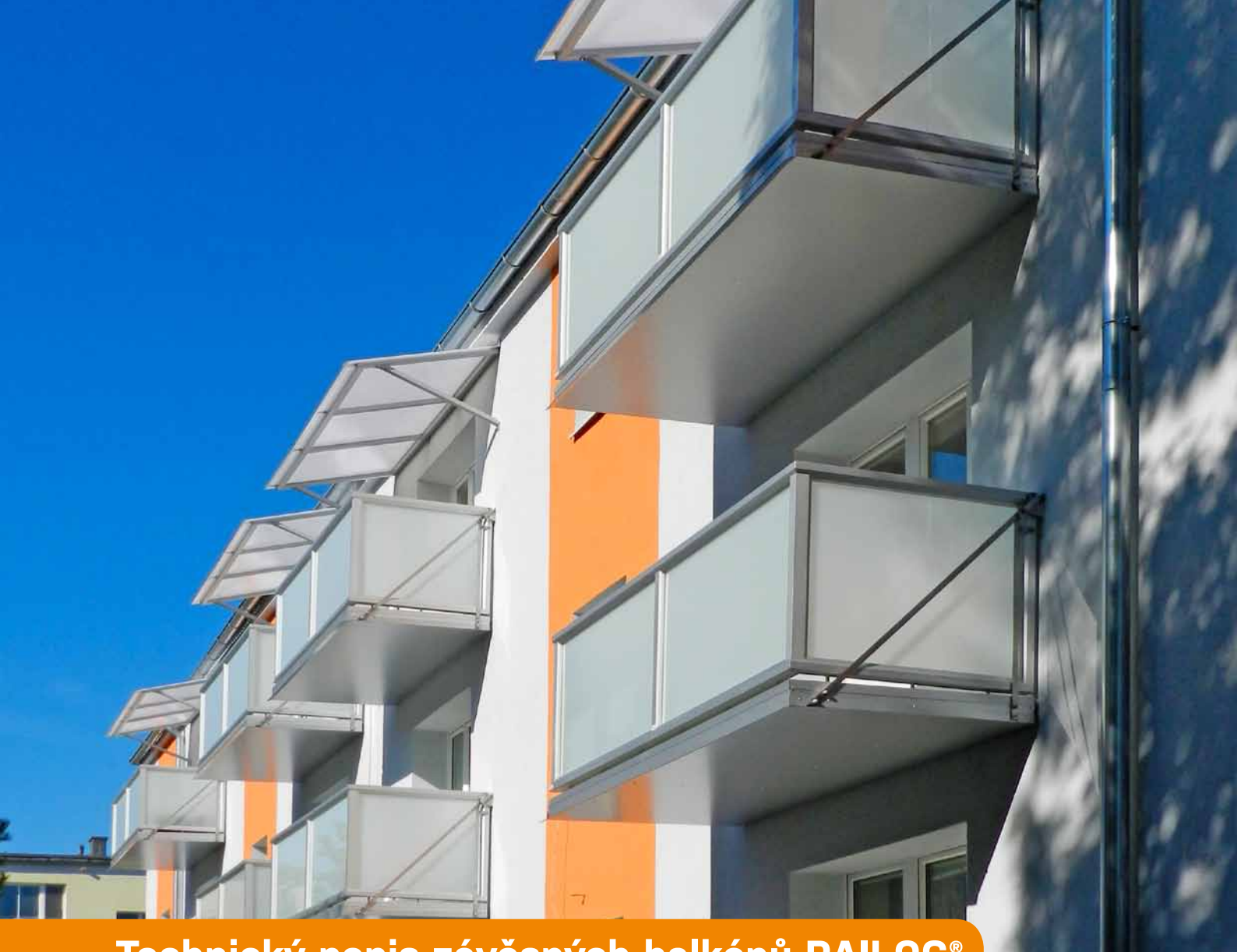

## Technický popis závěsných balkonů RAILOG®

Systém závěsného balkónu RAILOG® byl vyvinut na základě dlouholetých zkušeností s výrobou a montáží ocelového, hliníkového zábradlí a potřebou zákazníků vyrobit hliníkový závěsný balkon pro dřevostavby (okály) a bytové domy kde doposud žádné balkóny nebyly nebo bylo potřeba nahradit staré balkóny novými závěsnými, masivní konstrukce se snadnou montáží, moderním vzhledem a kvalitou zpracování s důrazem na užití pro dřevostavby a panelové nebo cihlové domy.

Konstrukce se skládá ze závěsných háků, závěsných táhel, hliníkového roštu 80 x 100 x 4, dřevoplastové nebo hliníkové protiskluzové podlahy o tloušťce 5 mm.

Zábradlí je vyrobeno z hliníkového zábradlí RAILOG® o tloušťce 2, 3, 5 mm a rozměru 80 x 60 nebo 60 x 60 mm (možno použít také rozměr 100 x 60).

Konstrukce zábradlí a roštu podlahy se spojuje originálními rohovníky RAILOG® s drážkami proti uvolnění. Konstrukce a rohovníky jsou spojeny v nepohledových místech hliníkovými trhacími nýty. Konstrukce

zábradlí lze také vyrobit jako svařovaná konstrukce. Pak nelze použít povrchovou úpravu ELOX a musí být lakovaná KOMAXITEM celá konstrukce.

Konstrukce zábradlí je samonosná s podpěrnými válečky pro vymezení mezery mezi zábradlím a podlahou.

Montáž závěsných balkonů se provádí zavěšením na háky, které jsou předem namontované na plášť domu.

Profily RAILOG® dodáváme v 6-ti odstínech ELOX nebo povrchovou úpravou KOMAXIT v odstínech RAL. Základní odstíny jsou ELOX RAL 9006, KOMAXIT RAL 8017 hnědá a RAL 9010 Bílá.

Jako vhodná výplň zábradlí je navržena výplň z bezpečnostního skla STADIP 3.3.1. v různých odstínech nebo kompaktní desky KRONOPLAN tl. 6 mm, MAX EXTERIOR tl. 6 mm.

Pro tyto výplně jsou provedeny průrazné zkoušky v souladu s normou.

Na konstrukci závěsného balkónu je proveden statický výpočet.



Ukázka kotvení.  
Závěsné háky.  
Závěsná táhla.  
Zakrytí konstrukce roštu  
podlahy podhledovou  
ALUBONDOVOU deskou.



**CHRÁNĚNO  
UŽITNÝM  
VZOREM**





Varianty typů podlah a výplní.

Výplň Al šprušle kulatina  $\varnothing 12$  mm.

Balkón po zavěšení před zasklením výplně zábradlí.

Zasklení mléčné sklo.

Protiskuzová hliníková podlaha.

Podlaha z dřevoplastových desek TWINSON.

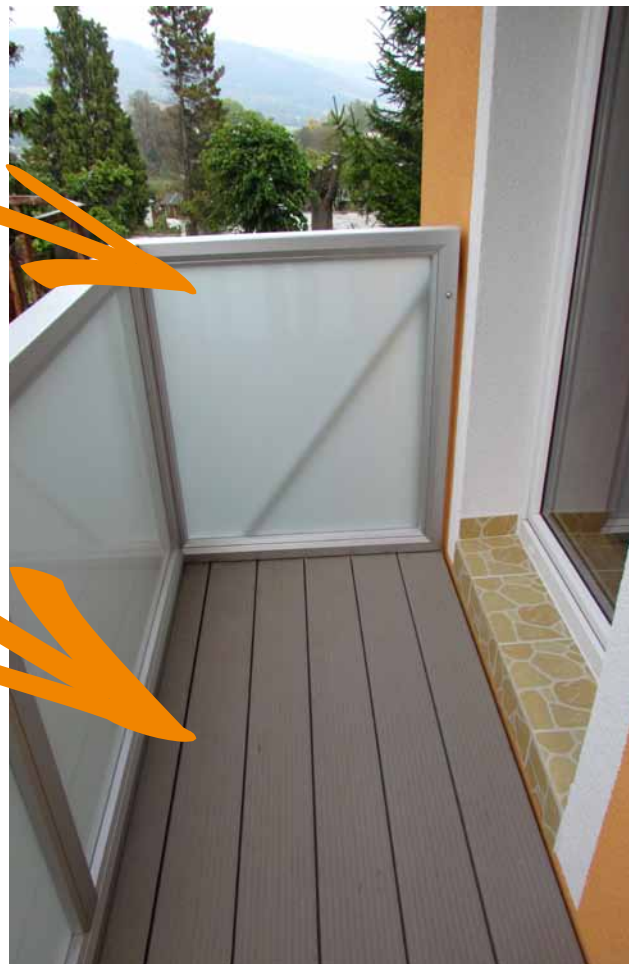
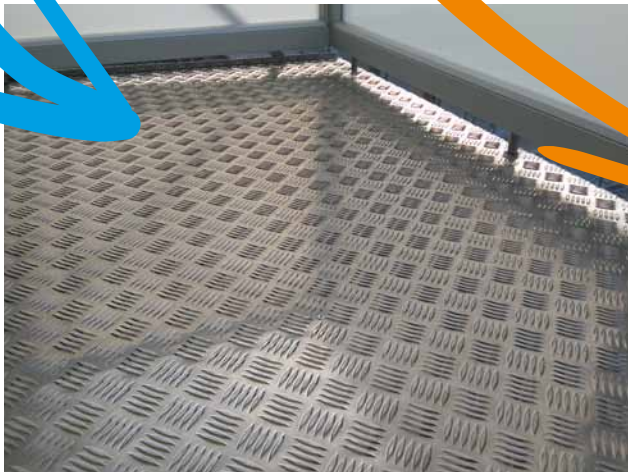



Příslušenství balkonů:

Zastřešení balkonů.

Sušák na prádlo.

Držáky na truhlíky.

Sušák na prádlo.





Skleněná výplň mléčné sklo.

Francouzské zábradlí okna s různými typy výplní.

Zábradlí k francouzským oknům.

Špruřlovaná výplň kulatina průměr 12 mm.





## Zimní zahrady - pergoly

Zimní zahrady tvoří zasklené konstrukce z profilů RAILOG® v kombinaci se zasklívacími systémy. Při vhodném zakomponování k objektu, dotváří zimní zahrada harmonický a luxusní vzhled stavby. Plní obytnou a estetickou funkci, tj. rozšiřuje obytný prostor domu a zlepšuje kontakt člověka s přírodou.



Zimní zahrada v dnešní hektické době umožňuje jejím obyvatelům v kterémkoli ročním období využívat prostory navíc.

Zimní zahrada je plnohodnotnou částí domu či bytu.





## Příčky, dělicí stěny, francouzská okna

Profily RAILOG® nám umožňují vyrábět různé příčky, dělicí stěny, francouzská okna.

Variabilita profilů a výplní uspokojí všechna přání našich zákazníků.

Dělicí stěny je možné využít pro vytvoření soukromí, například pokud dva byty sdílí jednu lodžii.

Boční stěny balkonů je možné využít jako závětrné stěny a je na ně možné připevnit sušák na prádlo.



## Vstupní portály

Profily RAILOG® lze využít při modernizaci vstupních portálů.

Zastřešení vstupu panelového domu slouží především jako ochrana před povětrnostními a klimatickými vlivy zejména pro:

- vstupní dveře
- schránky
- zvonkové tablo
- schodiště

Své využití má zejména v zimním či deštivém období.



## Sušák na prádlo - nerezový posuvný

- posuvný sušák pro použití s bezrámovým zasklívacím systémem lodžii
- sušák je z nerezavějícího materiálu
- šňůry lze různě posouvat podle potřeby

Záruka až  
**10**  
let





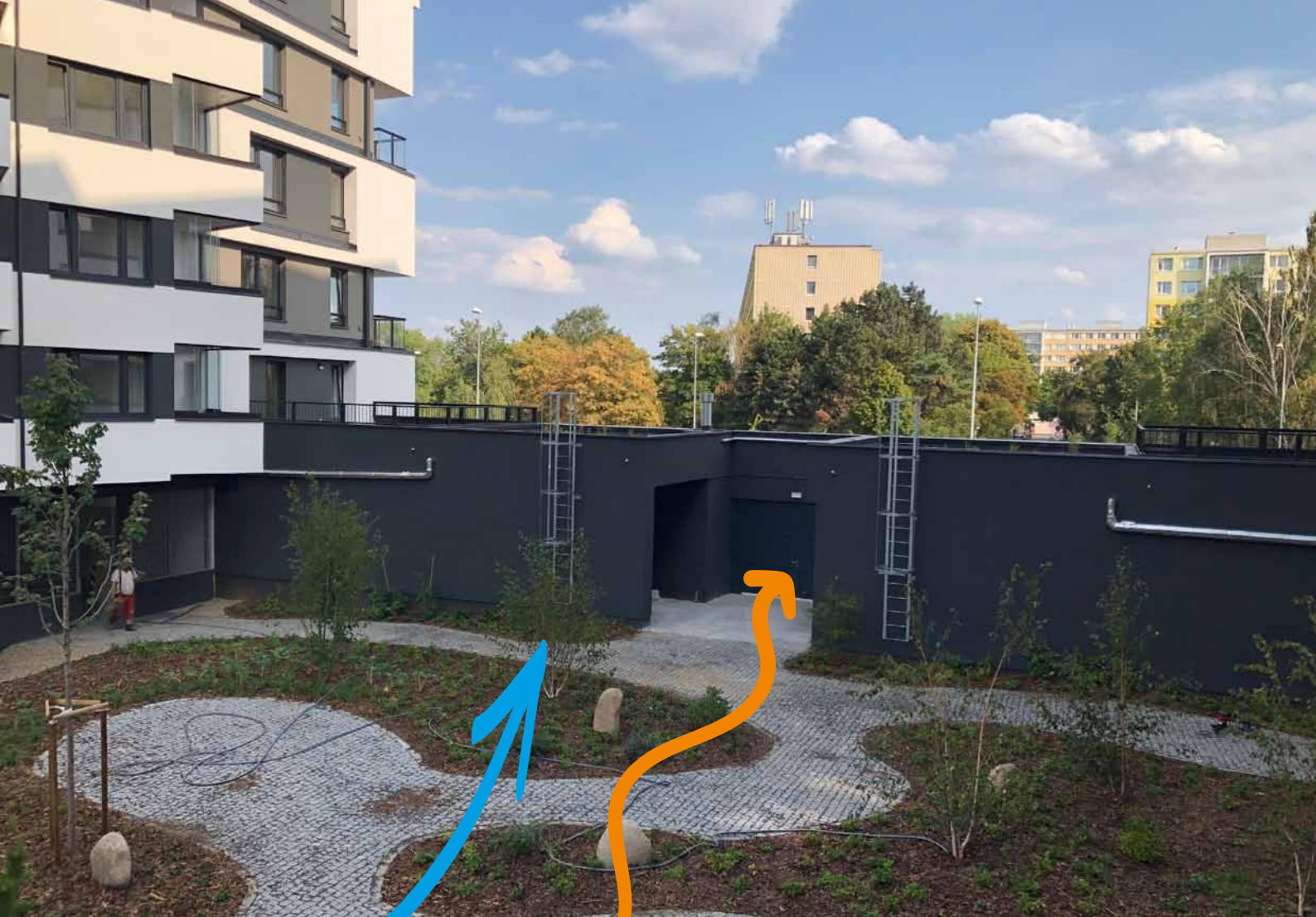

Únikové požární žebříky a ocelová vrata z profilů JANSEN.

Obložení fasády dřevocementovými deskami CEMBRIT včetně konstrukce.

Schodišťové zábradlí.

Ocelová vrata z profilů JANSEN.

Ocelové oplocení.





Dělicí stěny z profilů RAILOG®, výplň mléčné sklo.

---

Předsazené zábradlí, výplň kulatina, černý ELOX.

---

Prosklené rohové zábradlí - vnitřní pohled.

---

Zábradlí RAILOG® s výplní sklo s potiskem - AKU zasklení WINLOG®.

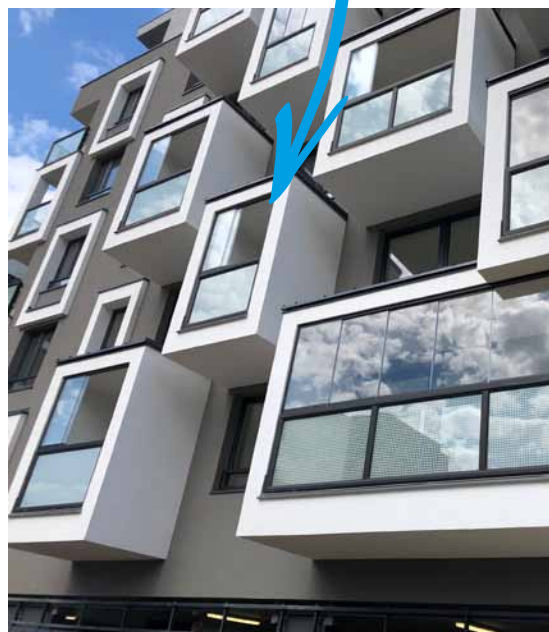

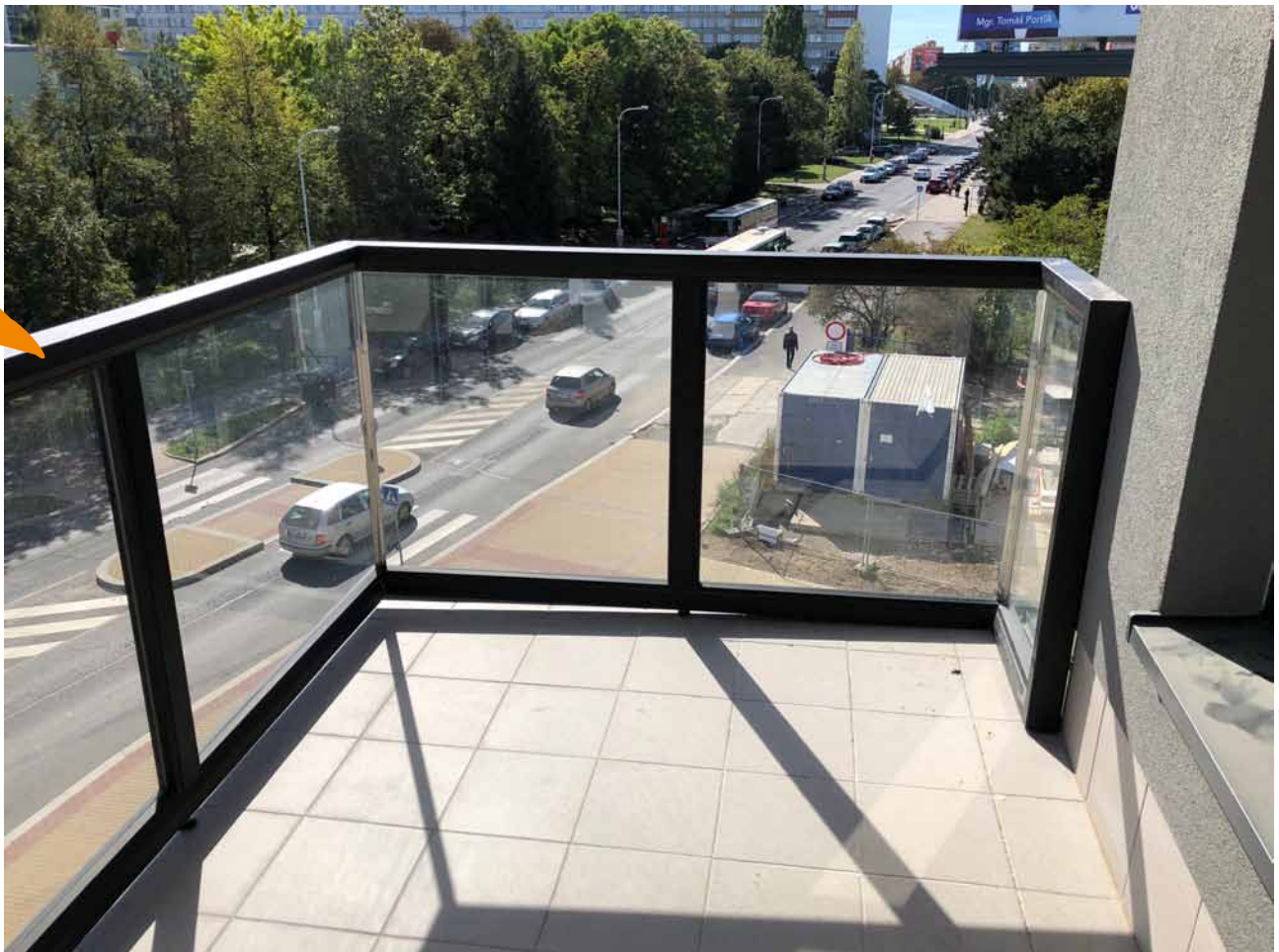

KVALITA DÍKY ZKUŠENOSTEM  
NÁPAD-VÝVOJ-INOVACE



**SCHNEIDER construction s.r.o.**  
Bolatice - Průmyslová č. 957/5, 747 23  
Praha Vršovice - 28. pluku 457/3, 101 00  
tel./fax: +420 553 654 485  
gsm: +420 602 771 627  
e-mail: info@udrzbabudov.cz  
[www.udrzbabudov.cz](http://www.udrzbabudov.cz)

**Railog**<sup>®</sup>  
SYSTÉM LOŽIŠŤOVÉHO ZÁBRADLÍ

**winlog**<sup>®</sup>  
ZÁSKLIVACÍ SYSTÉM

**winlog**<sup>®</sup>  
OTVORNÝ ZÁSKLIVACÍ SYSTÉM